

INSPIRON™

KURULUM KILAVUZU

DELL™
YOURS IS HERE

INSPIRON™

KURULUM KILAVUZU

Modeller: DCME ve DCMF

Not, Dikkat ve Uyarılar

 **NOT:** NOT, bilgisayarınızdan daha iyi şekilde yararlanmanızı sağlayan önemli bilgiler verir.

 **DİKKAT: UYARI,** donanımda olabilecek hasarları ya da veri kaybını belirtir ve bu sorunun nasıl önleneceğini anlatır.

 **UYARI: UYARI,** meydana gelebilecek olası maddi hasar, kişisel yaralanma veya ölüm tehlikesi anlamına gelir.

Dell™ n Serisi bilgisayar satın aldıysanız, bu belgede yer alan Microsoft® Windows® işletim sistemlerine yönelik başvurular geçerli değildir.

Bu belgedeki bilgiler önceden bildirilmeksizin değiştirilebilir.

© 2009 Dell Inc. Tüm hakları saklıdır.

Dell Inc.'nin yazılı izni olmadan bu materyallerin herhangi bir şekilde çoğaltılması kesinlikle yasaktır.

Bu metinde kullanılan ticari markalar: *Dell, DELL* logo, *YOURS IS HERE, Inspiron, Dell On Call, ve DellConnect* Dell Inc.'in ticari markalarıdır; *Intel, Pentium* ve *Celeron* Intel Corporation'ın ABD ve diğer ülkelerde tescilli ticari markaları, *Core* ise ticari markasıdır; *AMD, AMD Sempron, AMD Athlon, ve AMD Phenom* Advanced Micro Devices, Inc'in ticari markalarıdır; *Microsoft, Windows, Windows Vista, ve Windows Vista* başlat düğmesi logosu, Microsoft Corporation'ın ABD ve/veya diğer ülkelerde ticari veya tescilli ticari markalarıdır; *Blu-ray Disc* Blu-ray Disc Association'ın ticari markasıdır; *Bluetooth* Bluetooth SIG, Inc.'ye ait olan ve Dell tarafından lisans altında kullanılan tescilli ticari markadır.

Bu belgede, marka ve adların sahiplerine ya da ürünlerine atıfta bulunmak için başka ticari marka ve ticari unvanlar kullanılabilir. Dell Inc. kendine ait olanların dışındaki ticari markalar ve ticari unvanlarla ilgili hiçbir mülkiyet hakkı olmadığını beyan eder.

Şubat 2009

P/N K470N

Rev. A00

İçindekiler

Inspiron™ Masaüstü Bilgisayarınızı Kurma	5	Sorunları Çözme	21
Bilgisayarınızı Kurmadan Önce	5	Ağ Sorunları	21
Ekranı Bağlama	6	Güç Sorunları	23
Klavyeyi ve Fareyi bağlama	8	Bellek Sorunları	24
Ağ Kablosunu Takma (İsteğe bağlı)	8	Kilitlenmeler ve Yazılım Sorunları	25
Güç Kablolarını Ekranınıza ve Bilgisayarınıza Bağlama	9	Destek Araçlarını Kullanma	28
Windows Vista® Kurulumu	10	Dell Destek Merkezi	28
İnternet'e Bağlanma (İsteğe bağlı)	11	Sesli Uyarı Kodları	29
Inspiron™ Masaüstü Bilgisayarınızı Kullanma	14	Sistem İletileri	31
Önden Görünüm Özellikleri	14	Donanım Sorun Giderici	33
Arkadan Görünüm Özellikleri	16	Dell Diagnostics	33
Yazılım Özellikleri	18	Sistem Kurtarma Seçenekleri	36
		Sistem Geri Yükleme	37
		Dell Factory Image Restore	38
		İşletim Sistemini Yeniden Yükleme	40

Yardım Alma	42
Teknik Destek ve Müşteri Hizmetleri	43
DellConnect™	43
Çevrimiçi Hizmetler	44
Sipariş Durumu Otomatik Yanıt Hizmeti	45
Ürün Bilgileri	45
Garanti Altındaki ya da Kredi İle Satın Alınan Ürünleri Onarım İçin Gönderme	46
Aramadan Önce	47
Dell'e Başvurma	48
Daha fazla Bilgi ve Kaynak Bulma	50
Özellikler	53
Ek	60
Macrovision Ürün Bildirimi	60
Dizin	61

Inspiron™ Masaüstü Bilgisayarınızı Kurma

Bu bölümde Inspiron 535/537/545/546 masaüstü bilgisayarınızın kurulması ve çevre birimlerinin bağlanması ile ilgili bilgiler verilmektedir.

⚠ UYARI: Bu bölümdeki yordamları gerçekleştirmeye başlamadan önce, bilgisayarınızla birlikte gelen güvenlik bilgilerini okuyun. Ek güvenlik en iyi uygulama bilgileri için www.dell.com/regulatory_compliance adresindeki Regulatory Compliance (Yasal Uygunluk) Ana Sayfasına bakın.

Bilgisayarınızı Kurmadan Önce

Bilgisayarınızı yerleştirirken, güç kaynağına kolayca erişebildiğinizden, havalandırmanın yeterli olduğundan ve bilgisayarınızın yerleştirildiği yüzeyin düz olduğundan emin olun.





Bilgisayarın çevresindeki hava akışının engellenmesi, bilgisayarınızın aşırı ısınmasına neden olabilir. Bilgisayarın aşırı ısınmasını önlemek için bilgisayarın arka tarafında en az 10,2 cm (4 inç) ve diğer taraflarda da minimum 5,1 cm (2 inç) aralık bırakıldığından emin olun. Açık olduğu sırada, bilgisayarınızı asla dolap ya da çekmece gibi kapalı bir yere koymamalısınız.

Ekranı Bağlama

Bilgisayarınızın dahili VGA video konektörü vardır. Ekranınızı bağlamak için bu konektörü kullanabilirsiniz.

NOT: Ayrı bir ekran kartı (isteğe bağlı) satın aldıysanız, bilgisayarınızda bir DVI veya HDMI konektörü olabilir.

Ne tür bir bağlantı kullanacağınızı seçmek için bilgisayar ve ekranınızın konektörlerini tanıtırken aşağıdaki tabloya uyun.

VGA		
HDMI	HDMI	
DVI		

Ekranınızı VGA, HDMI veya DVI konektörü ile bağlayın.

- VGA konektörü monitör ve projektörler gibi sadece görüntü sinyallerini ekrana taşır.
- HDMI konektörü, televizyon veya dahili hoparlörlü monitörler gibi hem görüntü hem ses sinyallerini ekrana taşıyan yüksek performanslı dijital bir konektördür.

VGA Konektörü Kullanarak Bağlama

Ekranı bir VGA kablosu (her iki ucunda mavi konektörü olan) kullanarak bağlayın.

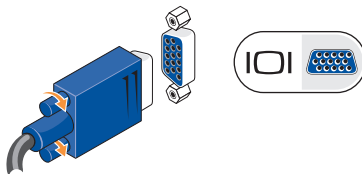

HDMI Konnektörü Kullanarak Bağlama

Eğer ekranınızda bir DVI konnektörü varsa HDMI dan DVI'ya adaptörle birlikte bir DVI kablosu (her iki ucunda beyaz konnektörü olan) kullanın.

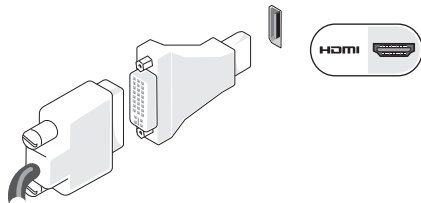

NOT: HDMI dan DVI'ya adaptörü, www.dell.com adresindeki Dell'in web sitesinden satın alabilirsiniz.

DVI Konnektörü Kullanarak Bağlama

Eğer ekranınızda bir VGA konnektörü varsa DVI dan VGA'ya adaptörle birlikte bir VGA kablosu (her iki ucunda mavi konnektörü olan) kullanın.

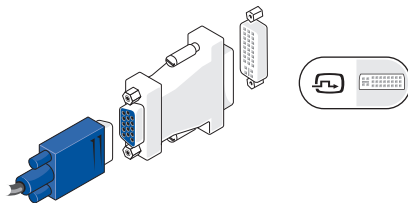

NOT: DVI'dan VGA'ya adaptörü, www.dell.com adresindeki Dell'in web sitesinden satın alabilirsiniz.

Klavyeyi ve Fareyi bağlama

NOT: Konnektörler gösterildiğinden farklı yerde olabilir.

USB klavye ve fareyi bağlamak için bilgisayarınızın arka panelindeki USB konnektörlerini kullanın.

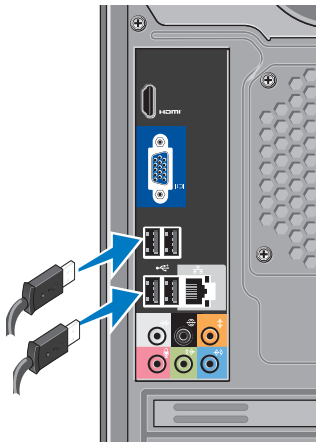

Ağ Kablosunu Takma (İsteğe bağlı)

NOT: Konnektörler gösterildiğinden farklı yerde olabilir.

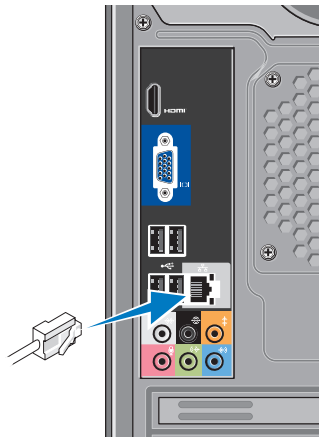

Bilgisayarınızın kurulumunu tamamlamak için ağ bağlantısına ihtiyaç yoktur fakat mevcut bir ağ bağlantısına veya kablolu bir internet bağlantısına sahipseniz (kablolu modem veya ethernet jakı gibi) şimdi bağlayabilirsiniz. Sadece Ethernet kablosu kullanın (RJ45 konnektörü). Ağ konnektörüne telefon kablosu takmayın (RJ11 konnektörü).

Bilgisayarınızı ağa veya geniş bant aygıtına bağlamak için, ağ kablosunun bir ucunu ağ bağlantı noktasına ya da ağ veya geniş bant aygıtınıza bağlayın. Ağ kablosunun diğer ucunu bilgisayarınızın arka panelindeki ağ adaptörü konnektörüne takın. Ağ kablosu tam olarak yerine oturduğunda bir tık sesi duyarsınız.

Güç Kablolarını Ekranınıza ve Bilgisayarınıza Bağlama

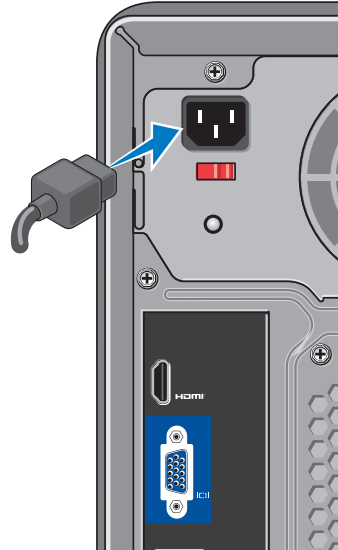

Bilgisayar ve Ekranınızın Güç Düğmesine Basın

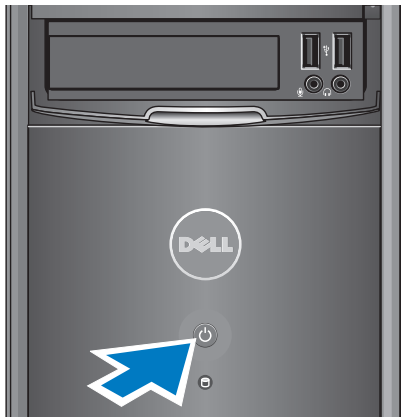

Windows Vista® Kurulumu

Windows Vista işletim sistemini ilk kez kurmak için, ekrandaki yönergelere uyun. Bu adımlar zorunludur ve tamamlanması 15 dakika kadar sürebilir. Bu ekranlar sizi aralarında lisans sözleşmelerinin kabul edilmesi, tercihlerin ayarlanması ve internet bağlantısının kurulmasının da yer aldığı çok sayıda prosedür içinde yönlendirecektir.

- △ **DİKKAT: İşletim sistemi kurulum sürecini yarıda kesmeyin. Kurulum sürecini yarıda kesmek bilgisayarınızın kullanılamaz hale gelmesine neden olabilir.**

İnternet'e Bağlanma (İsteğe bağlı)

 **NOT:** ISP'ler ve ISP'lerin hizmetleri ülkeye göre değişir.

İnternete bağlanmak için, bir harici modem veya ağ bağlantısı ve bir İnternet Servis Sağlayıcısı'na (ISP) gereksinim vardır. ISP'niz aşağıdaki İnternet bağlantı seçeneklerinden bir ya da daha fazlasını sağlar:

- Mevcut telefon hattınız veya cep telefonu hizmetiniz yoluyla yüksek hızlı İnternet erişimi sağlayan DSL bağlantıları. Bir DSL bağlantısı ile aynı hattan hem İnternet'e erişebilir, hem de telefonunuzu kullanabilirsiniz.
- Yerel kablolu TV hattınız yoluyla yüksek-hızlı internet erişimi sağlayan kablolu modem bağlantıları.
- Bir uydu televizyon sistemi yoluyla yüksek hızlı internet erişimi sağlayan uydu modem bağlantıları.

- Telefon hattı yoluyla internet erişimi sağlayan çevirmelibağlantılar. Çevirmeli-bağlantılar, modem bağlantılarına (DSL, kablo veya uydu) göre önemli ölçüde yavaştır. Bilgisayarınız yerleşik bir modeme sahip değildir. Bu bilgisayarda çevirmeli ağ hizmeti için (isteğe bağlı olarak) USB modem kullanılmalıdır.
- WiFi 802.11 teknolojisini kullanarak internet erişimi sağlayan kablosuz LAN(WLAN) bağlantıları. Kablosuz LAN desteği, bilgisayarınıza takılı olması gereken fakat satın alma anında verilen karara bağlı olarak takılı veya takılmamış olabilecek, isteğe bağlı dahili bileşenlere ihtiyaç duyar.

 **NOT:** Siparişinizde bir harici modem veya WLAN adaptörü yoksa Dell'in websitesi'nden satın alabilirsiniz; bkz. www.dell.com.

Kablolu İnternet Bağlantısı Kurma

Çevirmeli ağ bağlantısı kullanıyorsanız, İnternet bağlantınızı kurmadan önce telefon kablosunun bir ucunu harici USB modeme (isteğe bağlı), diğer ucunu da telefon prizine takın. DSL veya kablo/uydu modem bağlantısı kullanıyorsanız, kurulum yönergeleri için ISP'nize veya cep telefonu servisini veren kuruluşa başvurun.

Kablosuz Bağlantı Kurma

Kablosuz İnternet bağlantınızı kullanmaya başlamadan önce, kablosuz yönlendiricinize bağlamalısınız. Kablosuz yönlendirici bağlantınızı kurmak için:

1. Açık dosyaları kaydedip kapatın ve açık programlardan çıkın.
2. **Başlat**  → **Bağlan** öğelerini tıklayın.
3. Ekrandaki yönergeleri izleyin kurulumu tamamlamak için.

İnternet Bağlantınızı Kurma

Verilen bir ISS masaüstü kısayolu ile İnternet bağlantısı kurmak için:

1. Açık dosyaları kaydedip kapatın ve açık programlardan çıkın.
2. Microsoft® Windows® masaüstündeki ISS simgesini çift tıklayın.
3. Kurulumu tamamlamak için ekrandaki yönergeleri izleyin.

Masaüstünüzde bir ISP simgesi yoksa veya farklı bir ISP kullanarak İnternet bağlantısı kurmak istiyorsanız aşağıdaki bölümde anlatılan adımları izleyin.



NOT: İnternet'e bağlanamıyorsanız, ancak önceden bağlandıysanız, ISP'nizin hizmetinde bir kesinti olabilir. Hizmetin var olup olmadığını öğrenmek için ISS'nize başvurun veya daha sonra tekrar bağlanmayı deneyin.

NOT: ISP bilgilerinizi elinizin altında bulundurun. ISP'niz yoksa, **İnternete Bağlan** sihirbazı bir ISP edinmenize yardımcı olabilir.

1. Açık dosyaları kaydedip kapatın ve açık programlardan çıkın.

2. **Başlat**  → **Denetim Masası**'nı tıklatın.

3. **Ağ ve İnternet** altından **İnternet'e Bağlan**'ı tıklatın.

İnternet'e Bağlan penceresi görünür.

4. İstedığınız bağlantı biçimine göre **Geniş Bant (PPPoE)** veya **Çevirmeli Bağlantı**'yı tıklatın:

– DSL, uydu modem, kablo TV modem veya Bluetooth® kablosuz teknoloji bağlantısı kullanacaksanız **Geniş Bant** seçeneğini belirleyin.

– İsteğe bağlı USB çevirmeli modem veya ISDN kullanıyorsanız, **Çevirmeli Bağlantı** ögesini seçin.

NOT: Ne tür bir bağlantı seçeceğinizi bilmiyorsanız, **Seçmeme yardım et**'i tıklatın veya ISP'nize başvurun.





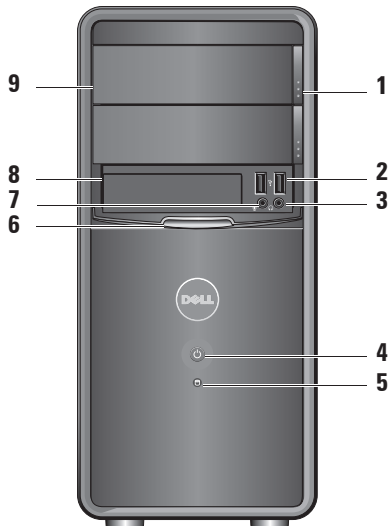

5. Kurulumu tamamlamak için ekrandaki yönergeleri izleyin ve ISP'nizin verdiği kurulum bilgilerini kullanın.

Inspiron™ Masaüstü Bilgisayarınızı Kullanma

Bilgisayarınızda sık kullanılan görevleri yapabmeniz için bilgi veren göstergeler ve düğmeler vardır. Bilgisayarınızdaki konnektörler ek aygıtların bağlanması için seçenek sunarlar.

Önden Görünüm Özellikleri



- 1 **Optik sürücü çıkarma düğmesi (2)** — Optik sürücü'yü açmak veya kapamak için basın.
- 2  **USB 2.0 konnektörleri (2)** — Bellek anahtarları, dijital kameralar ve MP3 çalarlar gibi USB aygıtlarını bağlamak içindir.
- 3  **Kulaklık konnektörü** — Kulaklıkları bağlamak içindir.
 **NOT:** Hoparlör veya ses sistemini bağlamak için bilgisayarın arkasındaki ses çıkışı konnektörünü kullanın.
- 4  **Güç düğmesi** — Bilgisayarı açmak veya kapamak için basın. Bu düğmenin ortasındaki ışık güç durumunu gösterir:
 - Sürekli yanan beyaz ışık — bilgisayar açık durumda.
 - Yanıp sönen turuncu ışık — sistem kartında sorun olabilir.
- Sürekli yanan turuncu ışık — bilgisayar uyku durumunda.
- Güç ışığı yanmıyorsa — bilgisayarınız kapalıdır veya elektrik almıyordur.
- 5  **Sabit disk etkinliği ışığı** — Bilgisayar sabit diskteki verileri okurken ya da sabit diske veri yazarken, sabit disk etkinlik ışığı yanar.
- 6 **FlexBay paneli** — FlexBay sürücüsüne erişmek için FlexBay panelini açın.
- 7  **Mikrofon konnektörü** — Ses girişi için mikrofonu bağlar.
- 8 **FlexBay sürücü paneli** — Ortam Kart Okuyucusunu veya ek bir sabit sürücüyü destekler.
- 9 **Optik sürücü paneli (2)** — Bu panel optik sürücünün kapağıdır. Bir CD/DVD/Blue-ray Disk™ oynatmak için optik sürücüyü kullanın.

Arkadan Görünüm Özellikleri

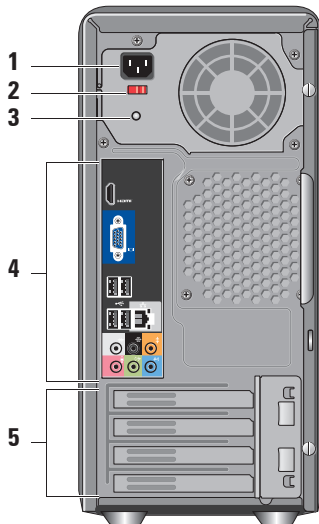



- 1 Güç konektörü** — Güç kablosunu bağlamak içindir. Görünüş değişebilir.
- 2 Voltaj seçici anahtarı** — Voltaj değerini seçmek içindir.
- 3 Güç kaynağı tanılama ışığı** — Güç kaynağı için güç kullanılabilirliğini gösterir.
 - Yeşil ışık — Güç kaynağı için güç mevcuttur.
 - Işık yok — Güç kaynağı için kullanılabilir güç olmadığını ya da güç kaynağının çalışmadığını gösterir.



NOT: Güç kaynağı tanılama ışığı bazı modellerde bulunmayabilir.
- 4 Arka panel konektörleri** — USB, ses ve diğer aygıtları uygun konektöre takın.
- 5 Genişletme kartı yuvaları** — Takılı her PCI and PCI express kartları için erişim konektörü.

Arka Panel Konnektörleri



 **NOT:** Bazı arka panel konnektörleri bilgisayarınızda bulunmayabilir. Ayrıntılar için 53 sayfadaki "Özellikler" başlıklı bölüme bakın.

  **VGA video konnektörü** — Ekranla bağlantı.

Ekran kartı bulunan bilgisayarlarda, karttaki konnektörü kullanın.

  **HDMI video konnektörü** — Ekranla bağlantı.

Ekran kartı bulunan bilgisayarlarda, karttaki konnektörü kullanın.

  **USB 2.0 konnektörleri (4)** — Fare, klavye, yazıcı, harici sürücü ya da MP3 çalar gibi USB aygıtlarını bağlamak için kullanılır.



Ağ konnektörü ve ışığı — Bilgisayarınızı bir ağa veya geniş bant aygıtına bağlamak içindir. Bilgisayar ağ verileri ilettiğinde veya aldığı anda ağ etkinliği ışığı yanıp söner. Yüksek hacimli ağ trafiği, bu ışığın sürekli "açık" durumda görünmesine yol açabilir.







Yan Sol/Sağ surround konnektörü (gümüş) — Surround ses hoparlörünü takmak içindir.



Arka Sol/Sağ surround konnektörü (siyah) — Çok kanallı hoparlörlerini takmak içindir.



Merkez/subwoofer konnektörü (turuncu) — Subwoofer'a bağlantı.

-   **Mikrofon konnektörü (pembe)** — Ses veya telefon programına ses girişi yapmak için bir mikrofona bağlanır.
-   **Hat-çıkış konnektörü (yeşil)** — Kulaklıkları ve yerleşik yükselticili hoparlörleri bağlamak içindir.
-   **Hat-giriş konnektörü (mavi)** — Kaset çalar veya CD oynatıcı gibi aygıtlara bağlanır.

Yazılım Özellikleri

 **NOT:** Bu bölümde anlatılan özellikler hakkında daha fazla bilgi için, bilgisayarınızda bulunan *Dell Teknoloji Kılavuzu*'na veya **support.dell.com** adresindeki Dell Destek web sitesine bakın.

Verimlilik ve İletişim

Bilgisayarınızı kullanarak sunum, broşür, tebrik kartı, el ilanı ve tablolar oluşturabilirsiniz. Dijital fotoğrafları ve görüntüleri de düzenleyebilir ve görüntüleyebilirsiniz. Bilgisayarınızda yüklü olan yazılımın satın alma emrini denetleyin.

İnternet'e bağlandıktan sonra, web sitelerine erişebilir, bir e-posta hesabı kurabilir, dosyalar indirebilir ve çok daha fazlasını yapabilirsiniz.

Eğlence ve Çoklu Ortam

Bilgisayarınızı kullanarak video izleyebilir, oyun oynayabilir, kendi CD'lerinizi yaratabilir, müzik ve radyo istasyonlarını dinleyebilirsiniz. Optik disk sürücünüz aralarında CD'ler, Blu-ray Disklerin de bulunduğu birden fazla disk ortam formatını destekleyebilir (Eğer satın alırken seçenek işaretlendiyse).

Dijital fotoğraf makineleri ve cep telefonları gibi taşınabilir cihazlardaki resim ve video dosyalarını indirebilir ya da kopyalayabilirsiniz. İsteğe bağlı yazılım uygulamaları diske kaydedebilen, MP3 çalarlar ve portatif eğlence cihazları gibi taşınabilir cihazlara kaydedilen ya da bağlı TV'ler, projektörler ve ev sineması ekipmanlarında doğrudan oynatılabilen ve izlenebilen müzik ve video dosyalarını organize etmenizi ve yaratmanızı sağlar.

Masaüstünü Özelleştirme

Görünüm ve sesleri kişiselleştir penceresine erişerek görünümü, çözünürlüğü, duvar kağıdını, ekran koruyucuyu ve diğer şeyleri değiştirerek masaüstünü özelleştirebilirsiniz.

Ekran özellikleri penceresine erişmek için:

1. Masaüstünde açık bir alanı sağ tıklayın.
2. **Görünüm ve sesleri kişiselleştir** penceresini açmak ve özelleştirme seçenekleriniz hakkında daha fazla bilgi edinmek için **Kişiselleştir** seçeneğini tıklayın.

Enerji Ayarlarınızı Özelleştirme

Bilgisayarınızdaki güç ayarlarını yapılandırmak için işletim sisteminizdeki güç seçeneklerini kullanabilirsiniz.

Microsoft® Windows Vista® üç farklı varsayılan seçenek sunar:

- **Dengeli** — Gerektiğinde tam performans sağlar ve bilgisayar kullanılmadığı zamanlar enerjiden tasarruf yapar.
- **Güç Tasarrufu** — Bu güç seçeneği bilgisayarın kullanım süresini en üst düzeye çıkarmak için sistem performansını düşürerek ve kullanım süresi içinde bilgisayar tarafından tüketilen enerjiyi azaltarak bilgisayarınızda güç tasarrufu yapmanızı sağlar.
- **Yüksek performans** — İşlemci hızını etkinliklerinize uygun hale getirerek ve sistem performansını en üst düzeye çıkararak taşınabilir bilgisayarınızda en yüksek düzeyde sistem performansı sağlar.

Verilerinizi Yedekleme

Bilgisayarınızdaki dosyaları ve klasörleri düzenli aralıklarla yedeklemeniz önerilir.

Dosyaları yedeklemek için:

1. **Başlat**  → **Denetim Masası** → **Sistem ve Bakım** → **Karşılama Merkezi** → **Dosya ve ayar aktarma'yı** tıklatın.
2. **Dosyaları yedekle** veya **Bilgisayarı yedekle**'yi tıklatın.
3. **Kullanıcı Hesabı Denetimi** penceresinde **Devam'ı** tıklatın ve **Dosya Yedekleme Sihirbazının yönergelerini izleyin.**

Sorunları Çözme

Bu bölümde bilgisayarınızla ilgili sorun giderme bilgileri verilmektedir. Aşağıdaki yönergeleri kullanarak sorununuzu çözemezseniz, 28 sayfadaki "Destek Araçlarını Kullanma ya da 48 sayfadaki "Dell'e Başvurma" adlı bölümlere bakın.

⚠ UYARI: Bilgisayarın kapağını sadece eğitimli servis çalışanları açmalıdır. Gelişmiş servis ve sorun giderme yönergeleri için support.dell.com adresindeki Dell Support web sitesinde bulunan *Servis Kılavuzu*'na bakın.

⚠ UYARI: Bilgisayarınızın içinde çalışmadan önce, bilgisayarınızla birlikte verilen güvenlik bilgilerini okuyun. Ek güvenlik en iyi uygulama bilgileri için www.dell.com/regulatory_compliance adresindeki Regulatory Compliance (Yasal Uygunluk) Ana Sayfasına bakın.

Ağ Sorunları

Kablosuz Bağlantılar

Eğer ağ bağlantısı kaybolursa —

Kablosuz yönlendirici kapalı veya devre dışı bırakılmıştır.

- Kablosuz yönlendiricinizin açık ve veri kaynağınıza (kablolu modem ya da ağ hub'ı) bağlı olup olmadığını kontrol edin.
- Kablosuz yönlendirici bağlantınızı yeniden kurun:
 - a. Açık dosyaları kaydedip kapatın ve açık programlardan çıkın.
 - b. **Başlat**  → **Bağlan** öğelerini tıklatın.
 - c. Ekrandaki yönergeleri izleyin kurulumu tamamlamak için.

Kablolu Bağlantılar

Ağ bağlantısı kesilirse — Ağ kablosu gevşek ya da zarar görmüştür.

- Kablonun takılı olduğundan ve zarar görmediğinden emin olmak için kabloyu kontrol edin.

Entegre ağ konnektörü üzerindeki bağlantı bütünlüğü ve ağ etkinliği ışıkları bağlantınızın çalışır durumda olduğunu doğrulamanızı sağlar ve durumla ilgili bilgi verir:

Bağlantı bütünlüğü ışığı

- Yeşil ışık — 10/100 Mb/sn'lik ağ ile bilgisayar arasında iyi bir bağlantı olduğunu gösterir.
- Kapalı (ışık yok) — Bilgisayar ağla fiziksel bir bağlantı algılayamadı.

Ağ etkinlik ışığı

- Yanıp sönen sarı ışık — Ağda etkinlik olduğunu gösterir.
- Kapalı (ışık yok) — Ağda etkinlik olmadığını gösterir.



NOT: Ağ konnektöründeki bağlantı bütünlüğü ışığı sadece kablolu bağlantı içindir. Bağlantı bütünlüğü ışığı kablosuz bağlantıların durumu ile ilgili bilgi vermez.

Güç Sorunları

Güç ışığı yanmıyorsa — bilgisayarınız kapalıdır veya elektrik gitmiyordur.

- Güç konnektörünü çıkarıp hem bilgisayarın güç konnektörüne hem de elektrik prizine tekrar takın.
- Bilgisayarınız çok çıkışlı bir elektrik prizine bağlıysa, prizin elektrik prizine takılı ve açık olduğundan emin olun. Bilgisayarın doğru çalıştığından emin olmak için güç koruma aygıtlarını, çok çıkışlı elektrik prizlerini ve elektrik uzatma kablolarını devre dışı bırakın.
- Elektrik prizine lamba gibi başka bir cihaz takarak prizin sorunsuz çalıştığından emin olun.
- Sistemin arka tarafında bulunan güç kaynağı tanılama ışığının açık olduğundan emin olun. Eğer ışık yanmıyorsa güç kaynağı veya kabloyla ilgili muhtemel bir sorun olabilir.

Güç ışığı kesintisiz olarak beyaz renkte yanıyor ve bilgisayar tepki vermiyorsa — Ekran bağlanmamış veya gücü açık konumda olmayabilir. Ekranın düzgün bir şekilde bağlandığından emin olun ve ardında kapayıp tekrar açın.

Eğer güç ışığı kesintisiz olarak koyu turuncu renkte yanıyorsa — Bilgisayar uyku konumundadır. Klavyedeki tuşlardan birine basın, trackpad ya da bağlı bir fareyi kullanarak işaretçiyi hareket ettirin ya da normal çalışmayı sürdürmek için güç düğmesine basın.

Güç ışığı koyu turuncu renkte yanıp sönüyorsa — Bilgisayara güç geliyor ama bir aygıt arızalı ya da yanlış takılmış. Bellek modüllerini çıkarıp yeniden takmanız gerekebilir (bellek modüllerini çıkarıp takmak hakkında bilgi için support.dell.com adresindeki Dell Support web sitesinde bulunan *Servis Kılavuzu*'na bakın).

Bilgisayarınızın sinyalleri almasını engelleyen bir girişim ile karşılaşırsanız — İstenmeyen bir sinyal diğer sinyalleri etkileyerek ya da engelleyerek girişime neden oluyor. Girişimin bazı olası nedenleri aşağıda belirtilmiştir:

- Güç, klavye ve fare uzatma kabloları.
- Çok çıkışlı elektrik prizine çok fazla aygıt bağlı.
- Aynı elektrik prizine çok çıkışlı elektrik prizleri bağlanmış.

Bellek Sorunları

Yetersiz bellek mesajı alırsanız —

- Açık dosyaları kaydedip kapatın ve kullanmadığınız açık programlardan çıkın ve sorunun giderilip giderilmediğine bakın.
- En az bellek gereksinimleri için yazılım belgelerine bakın. Gerekliğinde ek bellek takın (**support.dell.com** adresindeki Dell Support web sitesinde *Servis Kılavuzu*'na bakın).
- Bellek modüllerini çıkartıp yeniden takarak (**support.dell.com** adresindeki Dell Support web sitesinde *Servis Kılavuzu*'na bakın) bilgisayarınızın bellek ile iletişim kurduğundan emin olun.

Başka bellek sorunlarıyla karşılaşırsanız —

- Bellek takma ile ilgili yönergeleri izlediğinizden emin olun (**support.dell.com** adresindeki Dell Support web sitesinde *Servis Kılavuzu*'na bakın).
- Bellek modülünün bilgisayarınızla uyumlu olup olmadığını kontrol edin. Bilgisayarınız DDR2 belleği destekler. Bilgisayarınız tarafından desteklenen bellek türleri hakkında daha fazla bilgi için, 53 sayfadaki "Özellikler" adlı bölüme bakın.
- Dell Diagnostics programını çalıştırın (33 sayfadaki "Dell Diagnostics" adlı bölüme bakın).
- Bellek modüllerini çıkartıp yeniden takarak (**support.dell.com** adresindeki Dell Support web sitesinde *Servis Kılavuzu*'na bakın) bilgisayarınızın bellek ile iletişim kurduğundan emin olun.

Kilitlenmeler ve Yazılım Sorunları

Bilgisayar başlatılamıyorsa — Güç kablosunun bilgisayara ve prize sıkıca takılı olduğundan emin olun.

Bir program tepki vermeyi durdurursa — Programı sonlandırın:

1. Aynı anda <Ctrl><Shift><Esc> tuşlarına basın.
2. **Uygulamalar**'ı tıklatın.
3. Yanıt vermeyen programı tıklatın
4. **Görevi Sonlandır**'ı tıklatın.

Bir program sürekli çakışmaya neden oluyorsa — Yazılımın belgelerine göz atın. Gerekirse programı kaldırıp yeniden yükleyin.

-  **NOT:** Yazılımın kurulum yönergeleri genellikle yazılımın belgelerinde veya bir CD'de bulunur.

Eğer bilgisayar yanıt vermeyi keser ve mavi ekran görünürse —

△ DİKKAT: İşletim sistemi yoluyla bir kapatma yapamazsanız verileri kaybedebilirsiniz.

Klavyenizdeki bir tuşa basarak veya farenizi hareket ettirerek bir yanıt alamıyorsanız, güç düğmesine bilgisayar kapanana kadar en az 8 - 10 saniye basılı tutun. Ardından bilgisayarınızı yeniden başlatın.

Bir program Microsoft® Windows® işletim sisteminin önceki bir sürümü için tasarlanmışsa —

Program Uyumluluk Sihirbazı'nı çalıştırın. Program Uyumluluk Sihirbazı, bir programı Windows Vista® dışındaki işletim sistemi ortamlarında da çalışacak şekilde yapılandırır.

- 1. Başlat  → Denetim Masası → Programlar → Windows'un bu sürümü ile eski bir program kullan'ı tıkkatın.**
- 2. Karşılama ekranında İleri'yi tıkkatın.**
- 3. Ekrandaki yönergeleri izleyin.**

Başka yazılım sorunlarınız varsa —

- Dosyalarınızı hemen yedekleyin.
 - Sabit sürücü veya CD'leri denetlemek için bir virüs tarama programı kullanın.
 - Açık dosya veya programları kaydedip kapatın ve bilgisayarınızı **Başlat**  menüsünden kapatın.
 - Sorun giderme bilgileri için yazılım belgelerine bakın veya yazılım üreticisine başvurun:
 - Programın bilgisayarınızda yüklü işletim sistemi ile uyumluluğundan emin olun.
 - Bilgisayarınızın yazılımı çalıştırmak için en düşük donanım gereksinimlerini karşıladığından emin olun. Bilgi için yazılım belgelerine bakın.
- Programın yüklendiğinden ve uygun şekilde yapılandırıldığından emin olun.
 - Aygıt sürücülerinin programla çakışmadığından emin olun.
 - Gerekirse programı kaldırıp yeniden yükleyin.

Destek Araçlarını Kullanma

Dell Destek Merkezi

Dell Destek Merkezi, ihtiyaç duyduğunuz servis, destek ve sisteme özel bilgileri bulmanıza yardım eder. Dell Destek Merkezi ve kullanılabilir destek araçları hakkında daha fazla bilgi için, **support.dell.com** sitesindeki **Servisler** sekmesini tıklatın.

Uygulamayı çalıştırmak için, görev



çubuğundaki  simgesini tıklatın. Ana sayfa, aşağıdakilere erişmek için bağlantılar içerir:

- Self Help (Sorun Giderme, Güvenlik, Sistem Performansı, Ağ/İnternet, Yedekleme/Kurtarma ve Windows Vista®)

- Uyarılar (bilgisayarınızla ilgili teknik destek uyarıları)
- Dell Desteği (DellConnect™ ile Teknik Destek, Müşteri Hizmetleri, Eğitim ve Öğreticiler, Dell on Call™ ile Nasıl Yapılır Yardımı ve PC CheckUp ile Çevrimiçi Tarama)
- Sisteminiz Hakkında (Sistem Belgeleri, Garanti Bilgileri, Sistem Bilgileri, Yükseltmeler & Aksesuarlar)

Dell Destek Merkezi ana sayfasının üstünde, bilgisayarınızın model numarası, Servis Etiketi ve Hızlı Servis Kodu bulunur.

Dell Destek Merkezi hakkında daha fazla bilgi için sabit diskinizdeki ya da **support.dell.com** adresindeki Dell Support web sitesinde bulunan *Dell Teknoloji Kılavuzu*'na bakın.

 **UYARI:** Elektrik çarpması, dönen fanlardan yaralanma veya diğer beklenmedik yaralanma risklerine karşı korunmak için kapağı açmadan önce her zaman bilgisayarın fişini elektrik prizinden çıkarın.

Sesli Uyarı Kodları

Bilgisayarınız hata mesajları görüntülenemediği zaman, sorunları çözmeye yardımcı olmak için, başlatılırken tekrar eden uyarı sesleri çıkarabilir.

 **NOT:** Parçaları değiştirmek için **support.dell.com** adresindeki Dell Destek web sitesinde bulunan *Servis Kılavuzu*'na bakın.

Bir uyarı sesi — *BIOS ROM checksum arızası. Anakart arızası olasılığı*

Yardım için Dell'e başvurun (48 sayfadaki "Dell'e Başvurma" adlı bölüme bakın).

İki uyarı sesi — *RAM Algılanamadı*

- Bellek modüllerini çıkarın, bir modülü tekrar takın ve bilgisayarı yeniden başlatın. Bilgisayar normal başlatırsa her defasında bir tane olmak üzere, arızalı modülü bulana veya bütün modülleri sorunsuz takana kadar ek bellek modüllerini takmaya devam edin.

Destek Araçlarını Kullanma

- Varsa, bilgisayarınıza aynı türden, düzgün çalışan bir bellek takın.
- Eğer sorun devam ederse Dell'e başvurun (48 sayfadaki "Dell'e Başvurma" adlı bölüme bakın).

Üç uyarı sesi — *Olası anakart arızası*

Yardım için Dell'e başvurun (48 sayfadaki "Dell'e Başvurma" adlı bölüme bakın).

Dört uyarı sesi — *RAM Okuma/Yazma hatası*

- Bellek modülü/bellek konektörü yerleşimi ile ilgili özel koşulların bulunmadığından emin olun (**support.dell.com** adresindeki Dell Support web sitesinde *Servis Kılavuzu*'na bakın.)
- Taktığınız bellek modüllerinin bilgisayarınızla uyumlu olduğunu doğrulayın.

- Eğer sorun devam ederse Dell'e başvurun (48 sayfadaki "Dell'e Başvurma" adlı bölüme bakın).

Beş uyarı sesi — *Gerçek Zamanlı Saat Hatası*

Pili değiştirin.

Altı uyarı — *Video BIOS Test Hatası*

Yardım için Dell'e başvurun (48 sayfadaki "Dell'e Başvurma" adlı bölüme bakın).

Yedi uyarı (sadece Inspiron 535 and 545) — *CPU Hatası*

Yardım için Dell'e başvurun (48 sayfadaki "Dell'e Başvurma" adlı bölüme bakın).

Sistem İletileri

Bilgisayarınızda bir sorun ya da bir hata varsa, sorunun ya da hatanın nedenini ve sorunu gidermek için yapılması gerekenleri saptamanıza yardımcı olacak bir Sistem Mesajı görüntülenebilir.

 **NOT:** Aldığınız ileti aşağıdaki örnekler arasında değilse, işletim sisteminin veya ileti görüntülendiğinde çalışmakta olan programın belgelerine bakın. Alternatif olarak yardım için **support.dell.com** adresindeki Dell Support web sitesinde bulunan *Servis Kılavuzu* ya da 48 sayfadaki "Dell'e Başvurma" adlı bölüme bakabilirsiniz.

Dikkat! Bu sistemde önceki önyükleme teşebbüsleri [nnnn] denetim noktasında başarısız oldu. Bu sorunu çözme konusunda yardım için, lütfen bu denetim noktasını not edin ve Dell Teknik Desteği'ne başvurun — Bilgisayar aynı hata için arka arkaya üç defa

önyüklemeye işlemini başaramadı (yardım için 48 sayfadaki "Dell'e Başvurma" adlı bölüme bakın).

CMOS checksum hatası — Olası ana kart hatası veya RTC pil gücü düşük. Düğme pilin değiştirilmesi gerekir. Yardım için **support.dell.com** adresindeki Dell Support web sitesinde bulunan *Servis Kılavuzu* ya da 48 sayfadaki "Dell'e Başvurma" adlı bölüme bakın.

İşlemci fanı arızası — İşlemci fanı arızalıdır. CPU fanı değiştirilmelidir. **support.dell.com** adresindeki Dell Support web sitesinde bulunan *Servis Kılavuzu*'na bakın.

Sabit disk sürücü hatası — POST işlemi sırasında olası sabit disk sürücü (HDD) hatası (yardım için 48 sayfadaki "Dell'e Başvurma" adlı bölüme bakın).

Sabit disk sürücü okuma hatası — HDD önyüklemeye sınavı sırasında olası sabit disk sürücü hatası (yardım için

Destek Araçlarını Kullanma

48 sayfadaki "Dell'e Başvurma" adlı bölüme bakın).

Klavye Hatası — Klavyeyi değiştirin veya kabloyu gevşek bağlantı açısından kontrol edin.

Hiçbir önyükleme aygıtı yok — Sabit sürücüde önyüklenebilir bölüm yok, sabit sürücü kablosu gevşek ya da önyüklenebilir bir aygıt yok.

- Önyükleme aygıtınız sabit disk sürücüsü ise, kabloların bağlı, sürücünün doğru şekilde takılmış ve önyüklenebilir aygıt olarak bölümlendirilmiş olduğundan emin olun.
- Sistem kurulumuna girin ve önyükleme sırası bilgilerinin doğru olduğundan emin olun. (**support.dell.com** adresindeki Dell Support web sitesinde *Servis Kılavuzu*'na bakın.)

Süreölçer sesi kesintisi yok — Sistem kartı üzerindeki yonga veya anakart arızalı olabilir (yardım için 48 sayfadaki "Dell'e Başvurma" bölümüne veya **support.dell.com** adresindeki *Servis Kılavuzu*'na bakın).

USB aşırı akım hatası — USB aygıtını çıkarın. USB aygıtınızın düzgün çalışması için daha fazla güce ihtiyacı var. USB aygıtınızı bağlamak için harici bir güç kaynağı kullanın ya da aygıtınızın iki USB kablosu varsa, her ikisini de bağlayın.

NOT – Sabit Disk Sürücüsü KENDİ KENDİNE İZLEME SİSTEMİ bir parametrenin normal çalışma aralığını aştığını bildirdi. Dell verilerinizi düzenli olarak yedeklemenizi önerir. Aralık dışında çalışan bir parametre olası sabit disk sürücü göstergesi olabilir veya olmayabilir.— S.M.A.R.T hatası, olası sabit disk sürücü hatası. Bu özellik BIOS ayarlarından etkinleştirilip devre dışı bırakılabilir (yardım için 48 sayfadaki "Dell'e Başvurma" adlı bölüme bakın).

Donanım Sorun Giderici

İşletim sistemi kurulumu sırasında bir aygıt algılanamazsa veya algılandığı halde, yanlış yapılandırılırsa, uyumsuzluğu çözmek için **Donanım Sorun Giderici**'yi kullanabilirsiniz.

Donanım Sorun Gidericisi'ni başlatmak için:

1. **Başlat**  → **Yardım ve Destek**'i tıklatın.
2. Arama alanına **donanım sorunu giderme** yazın ve aramayı başlatmak için <Enter> tuşuna basın.
3. Arama sonuçlarında sorunu en iyi şekilde tanımlayan seçeneği belirleyin ve kalan sorun giderme adımlarını izleyin.

Dell Diagnostics

Bilgisayarınızla ilgili bir sorun yaşarsanız, teknik yardım için Dell'e başvurmadan önce 25 sayfadaki "Kilitlenmeler ve Yazılım Sorunları" bölümündeki gerekli kontrolleri yapın ve Dell Diagnostics'i çalıştırın.

Başlamadan önce bu yordamları yazdırmanız önerilir.

 **NOT:** Dell Diagnostics yalnızca Dell bilgisayarlarda çalışır.

 **NOT:** *Drivers and Utilities* CD'si isteğe bağlıdır ve bilgisayarınızla birlikte verilmeyebilir.

Bilgisayarınızın yapılandırma bilgilerini gözden geçirmek için *Servis Kılavuzu*'ndaki Sistem Kurulumu bölümüne bakın ve sınamak istediğiniz aygıtın sistem kurulumu programında görüldüğünden ve etkin olduğundan emin olun.

Sabit disk sürücünüzden veya *Drivers and Utilities* (Sürücüler ve Yardımcı Programlar) CD'sinden Dell Diagnostics programını başlatın.

Dell Diagnostics Programını Sabit Sürücünüzden Başlatma

Dell Diagnostics programı sabit disk sürücünüzde gizli bir tanılama yardımcı programı bölümündedir.

 **NOT:** Bilgisayarınızın ekranında herhangi bir şey görüntülenemiyorsa, 48 sayfadaki "Dell'e Başvurma" adlı bölüme bakın.

1. Bilgisayarın sorunsuz şekilde çalışan bir elektrik prizine bağlı olduğundan emin olun.
2. Bilgisayarınızı açın (veya yeniden başlatın).
3. DELL™ logosu görüldüğünde hemen <F12> tuşuna basın. Önyükleme menüsünde **Diagnostics**'i seçin ve <Enter> tuşuna basın.

 **NOT:** Çok uzun süre bekler ve işletim sistemi logosunu görürseniz, Microsoft® Windows® masaüstü görünene kadar

beklemeye devam edin ve sonra bilgisayarınızı kapatıp yeniden deneyin.

 **NOT:** Hiçbir tanılama yardımcı programı bölümü bulunmadığını belirten bir ileti görürseniz, Dell Diagnostics programını *Drivers and Utilities* (Sürücüler ve Yardımcı Programlar) ortamından başlatın.

4. Dell Diagnostics programını sabit disk sürücünüzdeki tanılama yardımcı programı bölümünden başlatmak için herhangi bir tuşa basın.

Dell Diagnostics Programını Drivers and Utilities CD'sinden Başlatma

1. *Drivers and Utilities* CD'sini yerleştirin.
2. Bilgisayarınızı kapatın ve yeniden başlatın. DELL logosu görüntülenir görüntülenmez, <F12> tuşuna basın.

 **NOT:** Çok uzun süre bekler ve işletim sistemi logosunu görürseniz, Microsoft® Windows® masaüstü görünene kadar

beklemeye devam edin ve sonra bilgisayarınızı kapatıp yeniden deneyin.



NOT: Sonraki adımlar, önyükleme sırasını yalnızca bir kez değiştirir. Sonraki başlatmada, bilgisayar sistem kurulumu programında belirtilen aygıtlara göre önyükleme yapar.

3. Önyükleme aygıtı listesi görüldüğünde, **CD/DVD/CD-RW** seçeneğini vurgulayın ve <Enter> tuşuna basın.
4. Görüntülenen menüden **CD-ROM'dan başlat** seçeneğini belirtin ve <Enter> tuşuna basın.
5. CD menüsünü başlatmak için 1 yazın ve ilerlemek için <Enter> tuşuna basın.
6. Numaralı listeden **32 Bit Dell Diagnostics Programını Çalıştır**'ı seçin. Birden çok sürüm listelenmişse, bilgisayarınıza uygun sürümü seçin.

7. Dell Diagnostics programının **Ana Menü**'sü görüldüğünde, uygulamak istediğiniz sınamayı seçin.

Sistem Kurtarma Seçenekleri

İşletim sisteminizi aşağıdaki yollarla geri yükleyebilirsiniz:

- Sistem Geri Yükleme bilgisayarınızı veri dosyalarını etkilemeden önce bir çalışma durumuna döndürür. İşletim sisteminizi geri yüklemek ve veri dosyalarınızı korumak için ilk çözüm olarak Sistem Geri Yükleme'yi kullanın.
- Dell Factory Image Restore, sabit sürücünüzü bilgisayar satın aldığınız sıradaki çalışma durumuna geri yükler. Bu program, sabit sürücünüzdeki tüm verilerin silinmesine ve bilgisayarı aldıktan sonra yüklediğiniz tüm programların kaldırılmasına neden olur. Dell Factory Image Restore (Dell Fabrika Görüntüsüne Geri Yükleme) uygulamasını sadece Sistem Geri Yükleme ile işletim sisteminizdeki sorunu çözemediğinizde kullanın.
- Bilgisayarınızla birlikte bir Operating System (İşletim Sistemi) diski aldıysanız, işletim sisteminizi geri yüklemek için bu diski kullanabilirsiniz. Ancak, İşletim Sistemi CD'sini kullanmak sabit sürücünüzdeki tüm verileri siler. Diski sadece Sistem Geri Yükleme ile işletim sistemi sorununuzu çözemediğinizde kullanın.

Sistem Geri Yükleme

Windows işletim sistemleri, donanıma, yazılıma veya sistem ayarlarına yapılan değişiklikler bilgisayarı istenmeyen bir sistem durumuna getirmişse, bilgisayarınızı önceki bir sistem durumuna geri yüklemenizi (veri dosyalarını etkilemeden) sağlayan Sistem Geri Yükleme seçeneğini sağlar. Sistem Geri Yüklemenin bilgisayarınızda yaptığı hiçbir değişiklik geri alınamaz.

⚠ DİKKAT: Veri dosyalarınız düzenli olarak yedekleyin. Sistem Geri Yükleme, veri dosyalarınızı izlemez veya kurtarmaz.

✍ NOT: Bu belgedeki yordamlar Windows varsayılan görünümü için yazılmıştır, bu nedenle Dell™ bilgisayarınızı Windows Klasik görünümüne ayarladığınızda bunlar geçerli olmayabilir.

Sistem Geri Yükleme'yi Başlatma

1. Başlat'ı **tıklatın** .
2. **Aramayı Başlat** kutusuna **Sistem Geri Yükleme** yazın ve <Enter> tuşuna basın.

✍ NOT: Kullanıcı Hesabı Denetimi penceresi açılabilir. Bilgisayarda bir yöneticiyseniz, **Devam'**ı tıklatın; aksi takdirde istediğiniz eyleme devam etmek için yöneticinize başvurun.

3. **İleri'**yi tıklatın ve ekranda kalan komutları izleyin.

Sistem Geri Yükleme'nin sorununuzu çözmemesi durumunda son sistem geri yüklemeyi geri alabilirsiniz.

Son Sistem Geri Yüklemeyi Geri Alma

✍ NOT: Son sistem geri yüklemesini geri almadan önce, açık dosyaları kaydedip kapatın ve açık programlardan çıkın. Sistem geri yükleme bitene kadar hiçbir dosyayı veya programı değiştirmeyin, açmayın veya silmeyin.

Sistem Kurtarma Seçenekleri

1. Başlat'ı tıkklatın .
2. **Aramayı Başlat** kutusuna **Sistem Geri Yükleme** yazın ve <Enter> tuşuna basın.
3. **Son geri yüklememi geri al'ı** ve **İleri**'yi tıkklatın.

Dell Factory Image Restore

△ **DİKKAT:** Dell Factory Image Restore kullanıldığında sabit sürücünüzdeki tüm veriler kalıcı olarak silinir ve bilgisayarınızı aldıktan sonra yüklediğiniz tüm programlar veya sürücüler kaldırılır. Mümkünse, bu seçenekleri kullanmadan önce verilerinizi yedekleyin. Dell Factory Image Restore (Dell Fabrika Görüntüsüne Geri Yükleme) uygulamasını sadece Sistem Geri Yükleme ile işletim sisteminizdeki sorunu çözemediğinizde kullanın.

△ **DİKKAT:** Sabit diskiniz bir İşletim Sistemi diski kullanılarak formatlanmışsa Dell Factory Image Restore kullanılamaz.

■ **NOT:** Dell Factory Image Restore uygulaması bazı ülkelerde veya bazı bilgisayarlarda kullanılamayabilir.

Dell Factory Image Restore işlevini işletim sisteminizi geri yüklemek için son yöntem olarak kullanın. Bu seçenekler sabit sürücünüzü bilgisayarınızı ilk aldığınızdaki çalışma durumuna döndürür. Bilgisayarınızı aldıktan sonra eklediğiniz veri dosyaları dahil tüm program veya dosyalar sabit sürücüden kalıcı olarak silinir. Veri dosyaları belgeleri, elektronik tabloları, e-posta mesajlarını, dijital fotoğrafları, müzik dosyalarını vb. içerir. Mümkünse, Factory Image Restore uygulamasını kullanmadan önce tüm verileri yedekleyin.

Dell Factory Image Restore

1. Bilgisayarı açın. Dell logosu görüldüğünde **Vista Gelişmiş Önyükleme Seçenekleri** penceresine ulaşmak için bir kaç kez <F8> tuşuna basın.
2. **Bilgisayarınızı Onarın** ögesini seçin.
3. **Sistem Kurtarma Seçenekleri** penceresi görüntülenir.

4. Bir klavye düzeni seçin ve **İleri**'yi tıklayın.
5. Kurtarma seçeneklerine erişmek için yerel kullanıcı olarak oturum açın. Komut istemine erişmek için **Kullanıcı adı** alanına **yönetici** yazın ve ardından **Tamam**'ı tıklayın.
6. **Dell Factory Image Restore** ögesini tıklayın. **Dell Factory Image Restore** karşılama ekranı görüntülenir.
 - **NOT:** Yapılandırmanıza bağlı olarak **Dell Factory Tools** ve sonra **Dell Factory Image Restore** ögesini seçmeniz gerekebilir.
7. **İleri**'yi tıklayın. **Veri Silmeyi Onayla** ekranı görüntülenir.
 - △ **DİKKAT:** **Factory Image Restore ile devam etmek istemiyorsanız İptal düğmesini** tıklayın.
8. Sabit sürücüyü yeniden biçimlendirmek ve sistem yazılımını fabrika durumuna geri döndürmeye devam etmek istediğinizi onaylamak için onay

kutusunu tıklatın ve ardından **İleri**'yi tıklatın.

Geri yükleme işlemi başlar ve tamamlanması beş dakika veya daha fazla sürebilir. İşletim sistemi ve fabrikada yüklenen uygulamalar fabrika durumuna döndürüldüğünde bir mesaj görüntülenir.

9. Sistemi yeniden başlatmak için **Son**'u tıklatın.

İşletim Sistemini Yeniden Yükleme

Başlamadan Önce

Yeni yüklenen bir sürücüdeki sorunu düzeltmek için Microsoft® Windows® işletim sistemini yeniden yüklüyorsanız, önce Windows Aygıt Sürücüsünü Geri Alma'yı kullanmayı deneyin. Aygıt Sürücüsünü Geri Alma sorunuzu çözmiyorsa, işletim sisteminizi yeni aygıt sürücüsünü yüklemeyen önceki sistem durumuna geri döndürmek için Sistem Geri Yükleme'yi kullanın. Sayfa 37'deki "Sistem Geri Yükleme" bölümüne bakın.

⚠ DİKKAT: Kurulumu yapmadan önce, birincil sabit sürücünüzdeki tüm veri dosyalarını yedekleyin. Geleneksel sabit sürücü yapılandırmaları için, birincil sabit sürücü, bilgisayarın ilk algıladığı sürücüdür.

Windows'u yeniden yüklemek için aşağıdakiler gereklidir:

- Dell *Operating System* diski
- Dell *Drivers and Utilities* CD'si

 **NOT:** Dell *Drivers and Utilities* CD'si bilgisayarınızın montajı sırasında yüklenen sürücülerini içerir. Gerekli sürücülerini yüklemek için *Dell Drivers and Utilities* CD'sini kullanın. Bilgisayarı sipariş ettiğiniz bölgeye veya ortamı isteyip istemediğinize bağlı olarak, Dell *Drivers and Utilities* ve *İşletim Sistemi* CD'leri bilgisayarınızla birlikte gelmeyebilir.

Windows Vista®'yi Yeniden Yükleme

Yeniden yükleme işleminin tamamlanması 1 ila 2 saat sürebilir. İşletim sistemini yeniden yükledikten sonra, aygıt sürücülerini, virüsten koruma programını ve diğer yazılımları da yeniden yüklemeniz gerekir.

1. Açık dosyaları kaydedip kapatın ve açık programlardan çıkın.
2. *Operating System* CD'sini takın.

3. **Install Windows** iletisi görüntülenirse, **Exit**'i tıklayın.

4. Bilgisayarı yeniden başlatın.

5. DELL logosu görüldüğünde hemen <F12> tuşuna basın.

 **NOT:** Çok uzun süre bekler ve işletim sistemi logosunu görürseniz, Microsoft® Windows® masaüstü görünene kadar beklemeye devam edin ve sonra bilgisayarınızı kapatıp yeniden deneyin.

 **NOT:** Sonraki adımlar, önyükleme sırasını yalnızca bir kez değiştirir. Sonraki başlatmada, bilgisayar sistem kurulumu programında belirtilen aygıtlara göre önyükleme yapar.

6. Önyükleme aygıtı listesi görüldüğünde, **CD/DVD/CD-RW Sürücü** seçeneğini vurgulayın ve <Enter> tuşuna basın.

7. **CD-ROM'dan önyükleme** için bir tuşa basın ve yüklemeyi tamamlamak için ekrandaki yönergeleri izleyin.

Yardım Alma

Bilgisayarınızda bir sorunla karşılaşırsanız, tanılamak için aşağıdaki adımları tamamlayın ve sorunu giderin:

1. Bilgisayarınızın yaşamakta olduğu sorunla ilgili bilgiler ve yordamlar için 21 sayfadaki "Sorunları Çözme" adlı bölüme bakın.
2. Dell Diagnostics programını çalıştırma yordamları için, 33 sayfadaki "Dell Diagnostics programı" adlı bölüme bakın.
3. 47 sayfadaki "Tanı Denetim Listesi" doldurulmalıdır.
4. Kurulum ve sorun giderme yordamlarında yardım almak için, (support.dell.com) adresindeki Dell Destek sitesinde Dell'in çok çeşitli çevrimiçi hizmetlerini kullanabilirsiniz. Çevrimiçi Dell Destek sitesinin daha kapsamlı bir listesi için 44 sayfadaki "Çevrimiçi Hizmetler" adlı bölüme bakın.

5. Önceki adımlarda sorunu çözemediyseniz, 48 sayfadaki "Dell'e Başvurma" adlı bölüme bakın.

 **NOT:** Dell Destek hizmetini bilgisayardaki veya bilgisayarın yakınındaki bir telefondan ararsanız, destek personeli gerekli yordamlarda size yardımcı olabilir.

 **NOT:** Dell'in Hızlı Servis Kodu sistemi bütün ülkelerde bulunmayabilir.

Dell'in otomatik telefon sisteminden istendiğinde, çağrının doğrudan ilgili destek personeline yönlendirilebilmesi için Hızlı Servis Kodunuzu girin. Hızlı Servis Kodunuz yoksa **Dell Accessories** klasörünü açın, **Hızlı Servis Kodu** simgesini çift tıklayın ve yönergeleri izleyin.

 **NOT:** Aşağıdaki hizmetlerin bazılarının ABD dışında kullanılabilirliği her zaman mümkün değildir. Yerel Dell temsilcisini arayıp kullanılabilirlik hakkında bilgi alın.

Teknik Destek ve Müşteri Hizmetleri

Dell'in destek servisinden yararlanarak, Dell donanımlarına ilişkin sorularınıza yanıt alabilirsiniz. Destek personeli hızlı ve doğru yanıtlar verebilmek için bilgisayar tabanlı tanıları kullanır.

Dell'in destek servisine başvurmak için, önce 47 sayfadaki "Aramadan Önce" adlı bölüme, ardından da bölgeniz için geçerli iletişim bilgilerine göz atın ya da **support.dell.com** adresini ziyaret edin.

DellConnect™

DellConnect, bir Dell hizmet ve desteğinin geniş bantlı bir bağlantı üzerinden bilgisayarınıza erişip, sorununuza tanı koymasını ve sizin süpervizörlüğünüzde onarılmasını sağlayan basit bir çevrimiçi erişim aracıdır. Daha fazla bilgi için **support.dell.com** adresine gidip **DellConnect**'i tıklayın.

Çevrimiçi Hizmetler

Aşağıdaki web sitelerinden Dell ürünleri ve hizmetleri hakkında bilgi alabilirsiniz:

- **www.dell.com**
- **www.dell.com/ap** (sadece Asya/Pasifik ülkeleri)
- **www.dell.com/jp** (sadece Japonya)
- **www.euro.dell.com** (sadece Avrupa)
- **www.dell.com/la** (Latin Amerika ve Karayip ülkeleri)
- **www.dell.ca** (sadece Kanada)

Dell Destek hizmetlerine aşağıdaki web sitelerinden ve e-postayla erişebilirsiniz:

Dell Destek web siteleri

- **support.dell.com**
- **support.jp.dell.com** (sadece Japonya)
- **support.euro.dell.com** (sadece Avrupa)

Dell Destek e-posta adresleri:

- **mobile_support@us.dell.com**
- **support@us.dell.com**
- **la-techsupport@dell.com** (sadece Latin Amerika ve Karayip ülkeleri)
- **apsupport@dell.com** (sadece Asya/Pasifik ülkeleri)

Dell Pazarlama ve Satış e-posta adresleri

- **apmarketing@dell.com** (sadece Asya/Pasifik ülkeleri)
- **sales_canada@dell.com** (sadece Kanada)

Anonim dosya aktarım protokolü (FTP)

- **ftp.dell.com**

Kullanıcı olarak oturum açma: Anonim kullanıcı olarak oturum açın ve e-posta adresinizi ve parolanızı kullanın.

Sipariş Durumu Otomatik Yanıt Hizmeti

Sipariş ettiğiniz herhangi bir Dell ürününün durumunu öğrenmek için, **support.dell.com**, sitesine gidebilir veya sipariş durumu otomatik yanıt hizmetini arayabilirsiniz. Sesli yanıt sistemi siparişinizi bulmak ve durumunu bildirmek için sizden bilgi ister. Bölgenizde arayabileceğiniz telefon numarası için 48 sayfadaki "Dell'e Başvurma" adlı bölüme bakın.

Siparişinizle ilgili eksik parça, yanlış parça, hatalı fatura gibi sorunlar varsa, yardım almak için Dell'e başvurun. Görüşme sırasında faturanızı veya irsaliyeyi yanınızda bulundurun. Bölgenizde arayabileceğiniz telefon numarası için 48 sayfadaki "Dell'e Başvurma" adlı bölüme bakın.

Ürün Bilgileri

Dell'de bulunan diğer ürünler hakkında bilgi almanız gerekirse veya sipariş vermek isterseniz, **www.dell.com** adresinden Dell web sitesini ziyaret edin. Bölgenizden arayabileceğiniz telefon numarasını öğrenmek veya bir satış temsilcisiyle görüşmek için, bkz. "Dell'e Başvurma" sayfa 48.

Garanti Altındaki ya da Kredi İle Satın Alınan Ürünleri Onarım İçin Gönderme

Onarım veya değiştirilmek üzere gönderilecek tüm parçaları aşağıda belirtilen şekilde hazırlayın:

1. Dell'i arayıp İade Edilen Ürün Yetki Numarası alın ve bu numarayı kutunun üstüne kolayca ve açıkça görünecek şekilde yazın.
2. Bölgenizde arayabileceğiniz telefon numarası için 48 sayfadaki "Dell'e Başvurma" adlı bölüme bakın.
3. Kutuya faturanın bir kopyasını ve iade nedenini belirten bir mektup ekleyin.
4. Yaptığınız sınamaları ve Dell Diagnostic programı tarafından bildirilen hata mesajlarını (33 sayfadaki "Dell Diagnostics programı" adlı bölüme bakın) gösteren Tanı Denetim Listesi'nin (47 sayfadaki "Tanı Denetim Listesi" adlı bölüme bakın) bir kopyasını ekleyin.

5. Gönderilen parça değiştirilecekse, parçaya ait tüm aksesuarları da (elektrik kabloları, yazılımlar, kılavuzlar vb.) gönderin.
6. İade edilecek malzemeyi orijinal (veya eşdeğer) paketleme malzemesine koyun.

 **NOT:** Gönderim masrafları size aittir. Ayrıca, iade edilen tüm ürünlerin sigortalanması sizin sorumluluğunuzdadır ve Dell'e gönderilmesi sırasında hasar riskini dikkate almanız gerekir. Teslimde Ödeme (C.O.D.) paketleri kabul edilmemektedir.

 **NOT:** Yukarıdaki gereklerin herhangi biri yerine getirilmeden yapılan iadeler Dell'in teslim masası tarafından geri çevrilecek ve size iade edilecektir.

Aramadan Önce

NOT: Görüşme sırasında Hızlı Servis Kodu yanınızda olmalıdır. Bu kod Dell'in otomatik destek telefon sisteminin çağrınızı daha doğru yönlendirmesine yardımcı olur. Sizden ayrıca Servis Etiketini de istenecektir.

Aşağıdaki Tanı Denetim Listesi'ni doldurmayı unutmayın. Mümkünse, yardım almak üzere Dell'i aramadan önce bilgisayarınızı açın ve bilgisayarınızdaki veya yakınındaki bir telefonu kullanın. Sizden klavyeyi kullanarak bazı komutlar girmeniz, işlemler sırasında ayrıntılı bilgi iletmeniz veya sadece bilgisayarın kendisinde yapılabilecek sorun giderme işlemlerini yapmanız istenebilir. Bilgisayarınızın belgelerini hazır bulundurun.

Tanı Denetim Listesi

- Ad:
- Tarih:
- Adres:
- Telefon numarası:
- Servis Etiketini (bilgisayarın arkasındaki veya altındaki barkod):
- Hızlı Servis Kodu:
- İade Edilen Ürün Yetki Numarası (Dell destek teknisyeni tarafından verildiyse):
- İşletim sistemi ve sürümü:
- Aygıtlar:
- Genişleme kartları:
- Ağa bağlı mısınız? Evet/Hayır
- Ağ, sürüm ve ağ adaptörü:
- Programlar ve sürümleri:

Sistemin başlangıç dosyalarını belirlemek için işletim sisteminizin belgelerine bakın. Bilgisayara bir yazıcı bağlıysa, dosyaları

Yardıma Alma

yazdırın. Değilse, Dell'i aramadan önce bu dosyaları okuyun.

- Hata mesajı, uyarı kodu veya tanı kodu:
- Sorunun açıklaması ve gerçekleştirdiğiniz sorun giderme yordamları:

Dell'e Başvurma

ABD'deki müşterilerimiz 800-WWW-DELL (800-999-3355) numaralı telefonu arayabilir.

 **NOT:** Etkin bir Internet bağlantınız yoksa, başvuru bilgilerini satış faturanızda, irsaliyede, fişte veya Dell ürün kataloğunda bulabilirsiniz.

Dell, çeşitli çevrimiçi ve telefonla destek ve hizmet seçenekleri sağlar. Bu hizmetlerin kullanılabilirliği ülkeye ve ürüne göre değişir ve bölgenizde bazı hizmetler verilemiyor olabilir.

Satış, teknik destek veya müşteri hizmeti konularında Dell'e başvurmak için:

1. **support.dell.com** sitesini ziyaret edin.
2. Sayfanın altındaki **Ülke/Bölge Seçin** açılan menüsünden ülkenizi veya bölgenizi seçin.
3. Sayfanın sol tarafındaki **Bizimle Bağlantı Kurun**'u tıklatın.

4. Gereksiniminize uygun hizmet veya destek bağlantısını seçin.
5. Size en uygun Dell'e başvurma yöntemini seçin.

Daha fazla Bilgi ve Kaynak Bulma

Şunları yapmanız gerekiyorsa:

işletim sisteminizi yeniden yükleme.

sistem model numaranızı bulun.

bilgisayarınız için bir tanı programı çalıştırma, Masaüstü Bilgisayar Sistem Yazılımı'nı yeniden yükleme ya da bilgisayarınızın sürücülerini ve benioku dosyalarını güncelleme.

işletim sisteminiz, çevre birimlerinin bakımı, RAID, Internet, Bluetooth®, ağ bağlantısı, ve e-posta hakkında daha fazla bilgi edinme.

Şunlara bakın:

Operating System CD'niz.

bilgisayarınızın arkasında.

Drivers and Utilities (Sürücüler ve Yardımcı Programlar) CD'si.



NOT: Sürücü ve belge güncellemeleri **support.dell.com** adresinde bulunan Dell™ Support web sitesinde bulunabilir.

Dell Teknoloji Kılavuzu sabit sürücünüzde bulunur.

Şunları yapmanız gerekiyorsa:

yeni ya da ek bellek ya da yeni bir sabit disk ile bilgisayarınızı yükseltme.
aşınmış ya da arızalı bir parçayı yeniden takma ya da değiştirme.

bilgisayarınız için en iyi güvenlik uygulamaları bilgilerini bulma.

Garanti bilgileri, Hükümler ve Koşullar (yalnızca ABD), Güvenlik yönergeleri, Düzenleyici bilgiler, Ergonomi bilgileri ve Son Kullanıcı Lisans Sözleşmesi.

Şunlara bakın:

support.dell.com adresindeki Dell Support web sitesinde bulunan *Servis Kılavuzu*.



NOT: Bazı ülkelerde bilgisayarın açılması ve parçaları değiştirilmesi, garantinin geçerliliğini yitirmesine neden olabilir. Bilgisayarınızın içinde çalışmaya başlamadan önce garanti ve iade ilkelerini gözden geçirin.

Bilgisayarınızın içinde çalışmadan önce, bilgisayarınızla birlikte verilen güvenlik bilgilerini okuyun. Ek güvenlik en iyi uygulama bilgileri için **www.dell.com/regulatory_compliance** adresindeki Regulatory Compliance (Yasal Uygunluk) Ana Sayfasına bakın.

Şunları yapmanız gerekiyorsa:

Servis Etiketinizi/Hızlı Servis Kodunuzu bulun — **support.dell.com** adresinde bilgisayarınızı tanıtmak ya da teknik destek servisine başvurmak için servis etiketini kullanmanız gerekir.

sürücüler ve yüklemeleri bulma.
teknik destek ve ürün yardımına erişme.
yeni alımlarınızın sipariş durumunu denetleme.

sık sorulan soruların çözümlerini ve bu sorulara verilen yanıtları bulma.
bilgisayarınızda yapılan teknik güncellemelerle ilgili son dakika güncellemeleri ya da teknisyenler veya deneyimli kullanıcılar için gelişmiş teknik referans materyalleri ile ilgili bilgileri bulma.

Şunlara bakın:

bilgisayarınızın üzerinde.



support.dell.com adresinde bulunan DellSupport web sitesi.

Özellikler

Bilgisayar Modeli

Inspiron 535
 Inspiron 537
 Inspiron 545
 Inspiron 546

Bu bölümde bilgisayarınızı kurarken, sürücülerini güncellerken ya da bilgisayarınızı yükseltirken ihtiyacınız olabilecek bilgiler verilmektedir.

 **NOT:** Özellikler bölgeye göre değişebilir. Bilgisayarınızın yapılandırması hakkında daha fazla bilgi için **Başlat**  → **Yardım ve Destek** ögesini tıklayın ve bilgisayarınız hakkındaki bilgileri gösteren seçimi yapın.

Sürücüler

Dışarıdan
 ulaşılabilenler

SATA için iki adet
 5.25-inç sürücü
 yuvası DVD+/-RW
 Süper Çoklu Sürücü
 veya Blu-ray Disk™
 combo ya da
 Blu-ray Disk RW
 optik sürücüsü
 FlexBay sürücüsü
 için bir adet 3.5 inç
 yuva

İçeriden
 ulaşılabilenler

SATA sabit
 sürücüler için dört
 3,5 inç sürücü
 yuvası

Ön Panel Konnektörleri

USB	iki adet USB 2.0 uyumlu konnektör
Ses	bir mikrofon, bir kulaklık konnektörü

Genişleme yuvaları

PCI Express x16	bir yuva destekli tam uzunlukta kartlar
PCI Express x1	bir yuva destekli tam uzunlukta kartlar
PCI	iki yuva destekli tam uzunlukta kartlar

Bilgisayar Ortamı

Sıcaklık aralığı:

Çalışma 10° - 35° C (50° - 95° F)

Depolama - 40° - 65° C (- 40° - 149°F)

Bağıl nem: %20 - %80 (yoğuşmasız)

En yüksek titreşim (kullanıcı ortamını uyaran rasgele titreşim tayfı kullanılarak):

Çalışma 0,0002 G2/Hz'de 5 ila 350 Hz

Depolama 0,001 ila 0,01 G2/Hz'de 5 ila 500 Hz

En yüksek şok (sürücü başlığı durdurulmuş konumdayken ve 2 ms yarım sinüs darbesi ile hesaplanmıştır):

Çalışma 2 msn +/- %10 darbe süresiyle 40 G +/- %5 (20 inç/sn [50,80 cm/sn] değerine eşdeğer)

Bilgisayar Ortamı

Depolama 2 msn darbe süresiyle 105 G
+/- %5 +/- %10 (50 inç/sn
[127,00 cm/sn] değerine eş
değer)

Yükseklik (en çok):

Çalışma -15,2 ila 3,048 m
(-50 ila 10.000 ft)

Depolama -15,2 ila 10,668 m
(-50 ila 35.000 ft)

Havadan ISA-S71.04-1985 ile
geçen tanımlanan biçimde G2
madde veya düşük
düzeyi

Güç

DC Güç Kaynağı

Watt Değeri 300 W

Maksimum ısı 1.023 BTU/hr
dağıtımı

 **NOT:** Isı dağıtımı güç kaynağının vat
değeriyle hesaplanır.

Voltaj 115/230 VAC,
50/60 Hz, 7/4 A

Düğme pil 3-V CR2032 lityum,
yassı pil

Özellikler

Fiziksel

Yükseklik (maksimum)	37,53 cm (14,8 inç)
Genişlik (maksimum)	17,59 cm (6,93 inç)
Derinlik (maksimum)	44.22 cm (17,44 inç)
Ağırlık	7,9 kg (7,89 kg) dan başlayan

 **NOT:** Bilgisayarınızın modeline bağlı olarak boyutları ve ağırlığında küçük farklılıklar olabilir.

Modellere göre	535/537	545	546
İşlemci	Intel® Celeron® Intel Pentium® Çift-Çekirdekli Intel Core™ 2 Duo Intel Core2 Quad (sadece 537)	Intel Celeron Intel Pentium Çift-Çekirdekli Intel Core2 Duo Intel Core2 Quad	AMD™ Sempron™ AMD Athlon™ AMD Athlon X2 AMD Phenom™
Bellek			
Konnektörler	iki	dört	dört
Minimum	1 GB (1x 1GB DIMM)	1 GB (1x 1GB DIMM)	2 GB (2 x 1GB DIMM'ler)
Maksimum	4 GB (2 x 2GB DIMM'ler)	8 GB (4 x 2GB DIMM'ler)	8 GB (4 x 2GB DIMM'ler)
Bellek türü	800-MHz DDR2 DIMM; sadece non-ECC bellek	800-MHz DDR2 DIMM; sadece non-ECC bellek	800-MHz DDR2 DIMM; sadece non-ECC bellek

Özellikler

Bellek

Kapasiteler 1 GB ve 2 GB

1 GB ve 2 GB

1 GB ve 2 GB

 **NOT:** Belleğinizi yükseltme ile ilgili talimatlar için, support.dell.com adresindeki Dell Destek web sitesinde bulunan *Servis Kılavuzu*'na bakın.

Modellere göre

535/537

545

546

Arka Panel Konnektörleri

Ses

Mikrofon konnektörü

Mikrofon konnektörü

Mikrofon konnektörü

Çıkış konnektörü

Çıkış konnektörü

Çıkış konnektörü

Giriş konnektörü

Giriş konnektörü

Giriş konnektörü

Yan Sol/Sağ surround konnektörü

Arka L/R çevre konnektörü

Merkez/subwoofer konnektörü

Modellere göre	535/537	545	546
USB	dört USB 2.0 uyumlu konnektör	dört USB 2.0 uyumlu konnektör	dört USB 2.0 uyumlu konnektör
Ağ adaptörü	RJ45 konnektörü	RJ45 konnektörü	RJ45 konnektörü
Görüntü	VGA konnektörü	VGA konnektörü	VGA konnektörü HDMI konnektörü
Ses Türü	Realtek ALC622 dahili 5.1 kanal, Yüksek Tanımlı Ses	Realtek ALC888 dahili 7,1 kanal, Yüksek Tanımlı Ses	Via VT1708S dahili 5.1 kanal, Yüksek Tanımlı Ses

Ek

Macrovision Ürün Bildirimi

Bu ürün Macrovision Corporation ve diğer hak sahipleri tarafından sahip olunan bazı ABD patent yöntem iddiaları ve diğer fikri mülkiyet hakları tarafından korunan telif hakkı koruma teknolojisini içerir. Bu telif hakkı koruma teknolojisinin kullanım yetkisi Macrovision Corporation tarafından verilmelidir ve Macrovision Corporation tarafından başka türlü bir yetki verilmediyse, yalnızca ev için ve diğer sınırlı görüntüleme kullanımları için amaçlanmalıdır. Tersine mühendislik ya da demonte etme yasaktır.

Dizin

A

- ağ bağlantısı
 - sabitlerle **22**
- ağ hızı
 - sınama **21**
- ağ konnektörü
 - yer **17**

B

- bağlama
 - çevirmeli bağlantıyı kullanma **11**
 - ekranlar **6**
 - İnternet'e **10**
 - isteğe bağlı ağ kablosu **8**
- bellek sorunları
 - çözme **24**
- bilgisayarın kapasitesi **18**

C

- CD'ler, oynama ve yaratma **19**

D

- daha fazla bilgi edinme **50**
- DellConnect **43**
- Dell Destek Merkezi **28**
- Dell destek web sitesi **52**
- Dell Diagnostics **33**
- Dell'e çevrimiçi başvurma **48**
- Dell Factory Image Restore **36**
- Dell'i arama **47**
- Dell Teknoloji Kılavuzu
 - daha fazla bilgi için **50**
- destek e-posta adresleri **44**
- destek siteleri
 - dünya genelinde **44**

Dizin

Donanım Sorun Giderici **33**

donanım sorunları

tanılama **33**

DVD'ler, oynama ve yaratma **19**

E

enerji

tasarruf etme **20**

enerji tasarrufu yapma **20**

e-posta adresleri

teknik destek için **44**

F

fabrika imajını geri yükleme **38**

FTP oturumu açma, anonim **44**

G

garanti kapsamındaki iadeler **46**

güç düğmesi ve ışık **15**

güç sorunları, çözme **23**

62

H

HDMI

ekran **6**

I

İnternet bağlantısı **11**

ISP

İnternet Servis Sağlayıcı **11**

K

kablosuz ağ bağlantısı **21**

kaynaklar, daha fazla **50**

kulaklık

ön konektör **15**

M

müşteri hizmetleri **43**

O

ön taraftaki konnektörler **14**

özelleştirme

enerji ayarlarınız **20**

masaüstünüz **19**

özellikler **53**

S

sabit sürücü

tür **53**

sipariş durumu **45**

Sistem Geri Yükleme **36**

Sistem İletileri **31**

sıcaklık

çalışma ve depolama aralıkları **54**

sorunlar, çözme **21**

sorunları çözme **21**

sürücüler ve yüklemeler **52**

T

Tanı Denetim Listesi **47**

teknik destek **43**

U

ürünler

bilgi ve satın alma **45**

ürünleri gönderme

iade ya da onarım için **46**

USB 2.0

arka konnektörler **17**

ön konnektörler **15**

V

veri, yedekleme **20**

W

Windows'u yeniden yükleme **36**

Windows Vista

ayarlama **10**

Program Uyumluluk Sihirbazı **26**

yeniden yükleme **41**

Windows, yeniden yükleme **36**

Y

yardım

yardım ve destek alma **42**

yazılım özellikleri **18**

yazılım sorunları **25**

yedeklemeler

yaratma **20**

yeniden sistem kurulumu seçenekleri **36**

İrlanda'da basılmıştır.

www.dell.com | support.dell.com



OK470NA00